

KIT TRICAMERAL EDISON MEDIO

MANUAL DE ARMADO KITS INDOOR PIRANHA

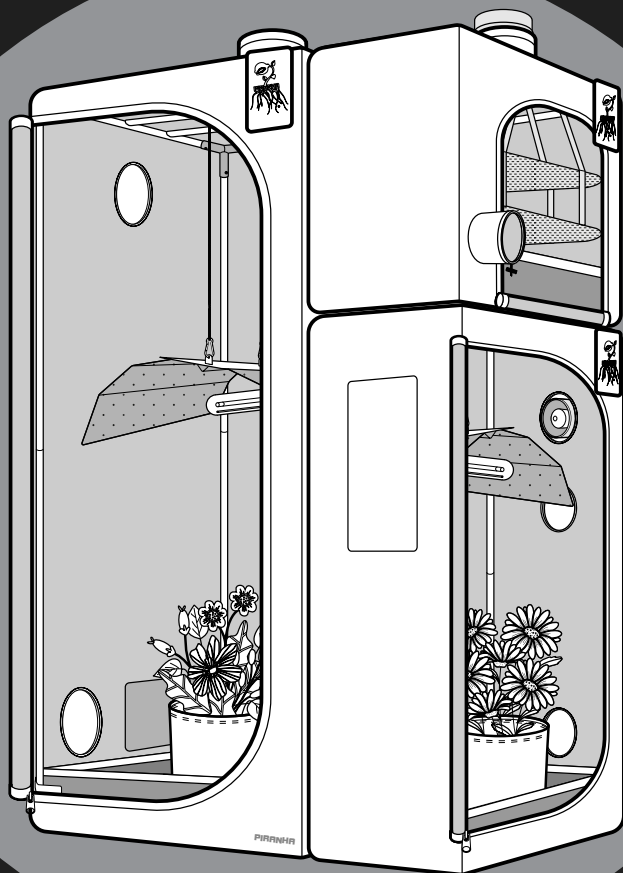

PIRANHA®

TODOS LOS DERECHOS RESERVADOS

MANUAL DE ARMADO

KIT TRICAMERAL EDISON MEDIO

¡GRACIAS Y FELICIDADES!

Bienvenido al universo Piranha, gracias por mostrar confianza en nuestra empresa y felicitaciones por elegir el KIT TRICAMERAL EDISON MEDIO. Ahora cuenta con un modelo indoor más económico y confiable que tiene un sistema de cultivo plenamente funcional y seguro.

CONTENIDO

● Vista General del Kit.....	2
● Instrucciones de Seguridad.....	5
- Símbolos de Precaución.....	5
● Recomendaciones Previas.....	6
- Especificaciones.....	6
● Módulo de Vegetación.....	7
- Listado de Componentes.....	8
- Armado del Kit.....	10
● Módulo de Floración.....	16
- Listado de Componentes.....	17
- Armado del Kit.....	19
● Módulo de Secado.....	25
- Listado de Componentes.....	26
- Armado del Kit.....	28
● Servicio al Cliente.....	31
● Contactos.....	31



IMPORTANTE: lea el manual completo antes de usarlo, en él podrá encontrar todas las instrucciones necesarias para armar de forma correcta el Kit.

VISTA GENERAL DEL KIT

Identificación del indoor y sus partes.

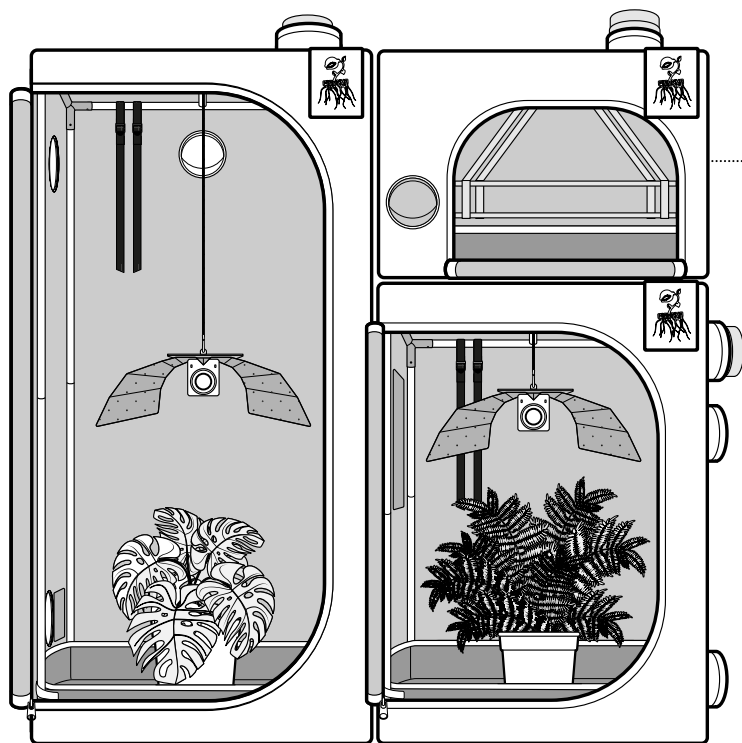

MÓDULO DE
FLORACIÓN

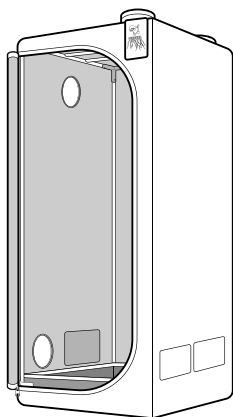

MÓDULO DE
VEGETACIÓN

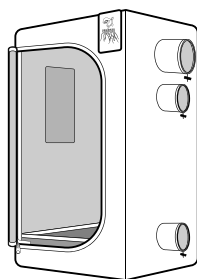

MÓDULO DE
SECADO



VISTA GENERAL DEL KIT

Identificación del indoor y sus partes.

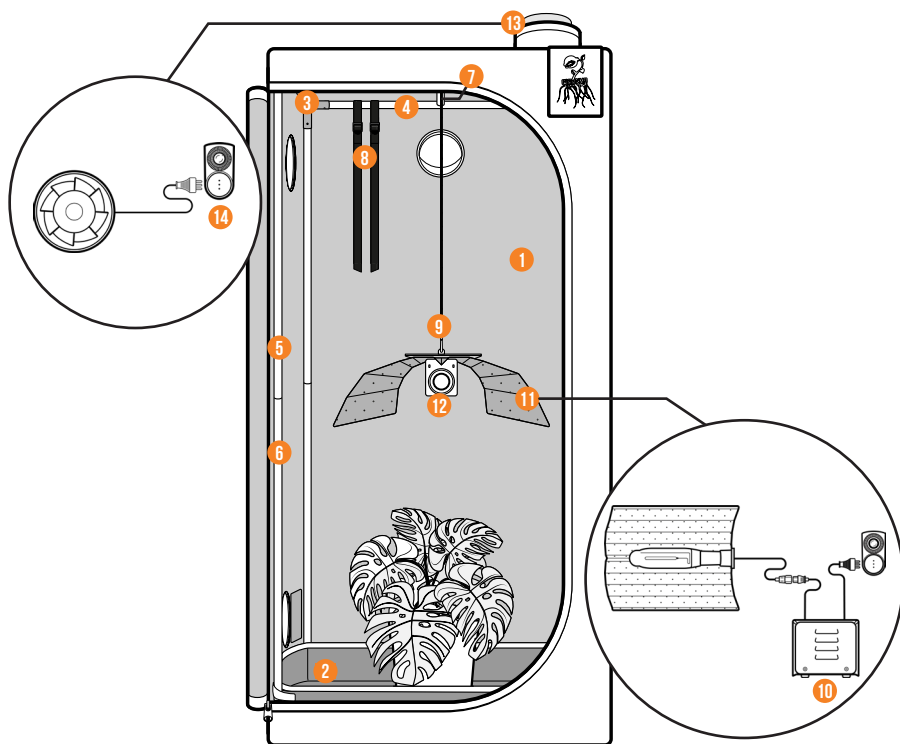

COMPONENTES MÓDULO DE FLORACIÓN

- | | |
|--------------------------|------------------------------------|
| 1 Tela Mylar | 8 Correas Ajustables |
| 2 Bandeja de Seguridad | 9 Poleas Metálicas |
| 3 Conectores de Esquinas | 10 Balastro Piranha Edison de 400W |
| 4 Barra #1 | 11 Reflector Universal E-40 |
| 5 Barra #2 | 12 Ampolleta de Floración HPS 400W |
| 6 Barra #3 | 13 Extractor Booster de 4" |
| 7 Barras Superiores | 14 Timer Piranha Kronos |

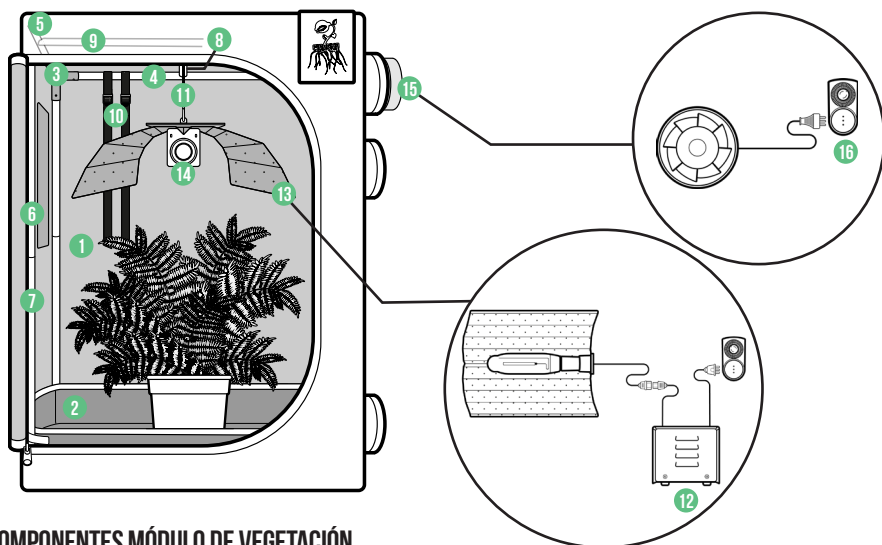

COMPONENTES MÓDULO DE VEGETACIÓN

- | | |
|--|---|
| <ul style="list-style-type: none"> 1 Tela Mylar 2 Bandeja de Seguridad 3 Conectores de Esquinas 4 Barra #1 5 Barra #2 6 Barra #3 7 Barra #4 8 Barras Superior #1 | <ul style="list-style-type: none"> 9 Barras Superior #2 10 Correas Ajustables 11 Poleas Metálicas 12 Balastro Piranha Edison de 250W 13 Reflector Universal E-40 14 Ampolleta de Crecimiento HM 250W 15 Extractor Booster de 4" 16 Timer Piranha Kronos |
|--|---|

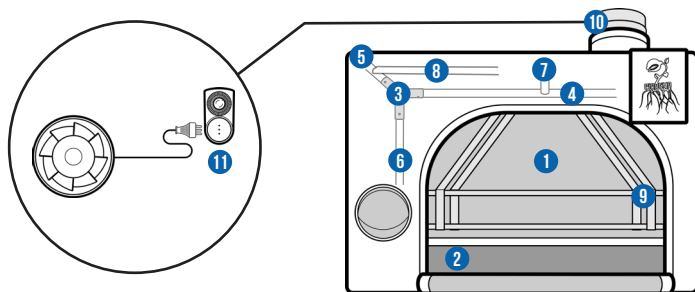

COMPONENTES MÓDULO DE SECADO

- | | |
|--|---|
| <ul style="list-style-type: none"> 1 Tela Mylar 2 Bandeja de Seguridad 3 Conectores de Esquinas 4 Barra #1 5 Barra #2 6 Barra #3 | <ul style="list-style-type: none"> 7 Barra Superior #1 8 Barra Superior #2 9 Malla de Aireación 10 Extractor Booster de 4" 11 Timer Piranha Kronos |
|--|---|

INSTRUCCIONES DE SEGURIDAD

Por favor lea detenidamente las siguientes medidas de seguridad, estas pueden ayudar a evitar lesiones personales o daños en los materiales.



Muchos de los componentes del kit son objetos eléctricos, tenga precaución al momento de manipularlos.



Algunos artefactos pueden alcanzar altas temperaturas, manténgalos alejados de zonas inflamables y no los cubra con otros objetos.



Nunca deje a un niño cerca del indoor sin supervisión de un adulto.









Tenga absoluta atención con los objetos eléctricos al momento de utilizar líquidos.



Manipule con sumo cuidado todas las piezas y accesorios del Kit.

SÍMBOLOS DE PRECAUCIÓN

Se recomienda memorizar los siguientes íconos en caso de que aparezcan en las instrucciones de armado.

	CUIDADO		USO CORRECTO
	PROHIBIDO		USO INCORRECTO
	ATENCIÓN		PREGUNTAS

RECOMENDACIONES PREVIAS

Antes de comenzar tenga en cuenta las siguientes indicaciones para que no ocurra ningún tipo de problema en el momento de armar.

- 1 Para comenzar a armar el Kit seleccione un lugar o habitación con factores climáticos que sean favorables para el cultivo.
- 2 Hay que tener presente que algunas piezas funcionan con corriente eléctrica, por esto se recomienda armar el Kit en una superficie estable, no inflamable y con una ventilación adecuada.
- 3 Deje todos los componentes del Kit a la vista y ordenados, sin otros objetos que se interpongan en el proceso de armado.
- 4 El proceso de armado se le puede hacer bastante más fácil si está acompañado por una persona para que le ayude.

! Debe considerar el tamaño del indoor para poder seleccionar un espacio apropiado donde se instale el Kit.

ESPECIFICACIONES

	MÓDULO DE VEGETACIÓN	MÓDULO DE FLORACIÓN	MÓDULO DE SECADO
 MEDIDAS	40 x 80 x 120cm	80 x 80 x 180cm	40 x 80 x 60cm
 CAPACIDAD	3 macetas de 11L	6 macetas de 11L	6 o más flores

Se estima que el lugar de armado se encuentre despejado, para que no dificulte el proceso y el cultivo posterior.

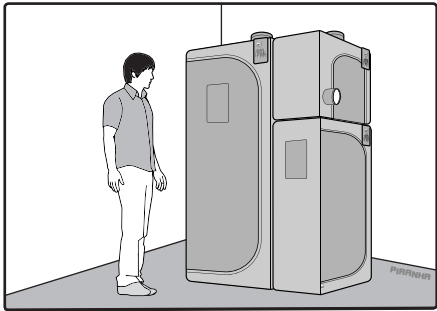
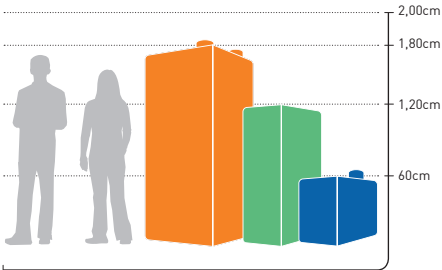

1 MÓDULO DE VEGETACIÓN

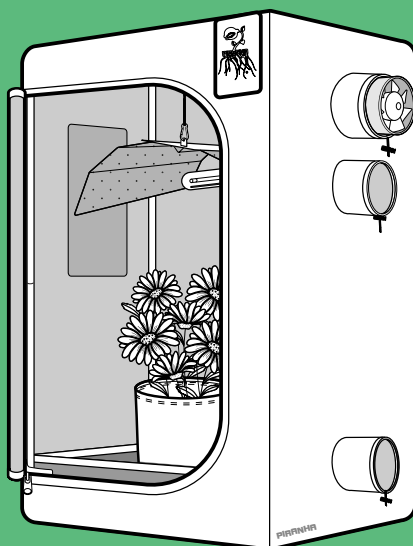

* HERRAMIENTAS ADICIONALES

Es posible que se necesite alguna de las siguientes herramientas:

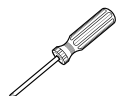

ATORNILLADOR



TIJERAS



CORTA-CARTÓN



GUANTES

LISTADO DE COMPONENTES

Compruebe que todos los componentes estén incluidos en el Kit. De no ser así, contacte a su proveedor.

● CARPA

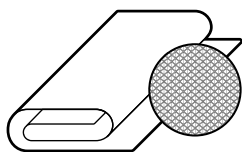

X1

TELA MYLAR

600D real reflectante

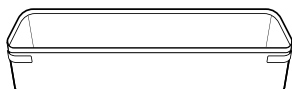

X1

BANDEJA DE SEGURIDAD

Independiente y 100% impermeable

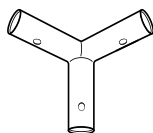

X8

CONECTORES DE ESQUINAS

Metálicas y reforzadas



X2

CORREAS AJUSTABLES

Alta resistencia para la sujeción

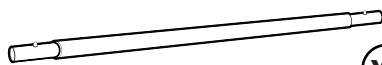

X4

BARRA #1

De máximo soporte

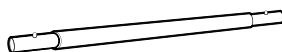

X4

BARRA #2

De máximo soporte



X4

BARRA #3

De máximo soporte

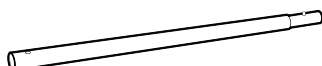

X4

BARRA #4

De máximo soporte



X2

BARRAS SUPERIOR #1

Móviles con capacidad de deslizarse



X1

BARRAS SUPERIOR #2

Móviles con capacidad de deslizarse

● SISTEMA DE ILUMINACIÓN Y VENTILACIÓN



X1

BALASTRO PIRANHA EDISON DE 250W

Funcionamiento es absolutamente silencioso

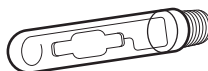

X1

AMPOLLETA DE CRECIMIENTO HM 250W

Para resultados óptimos en la fase de crecimiento vegetativo



X1

REFLECTOR UNIVERSAL E-40

Máximo aprovechamiento de la luz



X1

EXTRACTOR PIRANHA BOOSTER DE 4"

Control de temperatura, humedad y ventilación

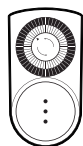

X2

TIMER PIRANHA KRONOS

Permite la programación de ciclos diarios

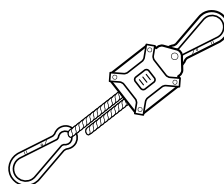

X2

POLEAS METÁLICAS

Ajuste de altura según la distancia deseada

ARMADO DEL KIT

I. CARPA

1 ARMAR BASES

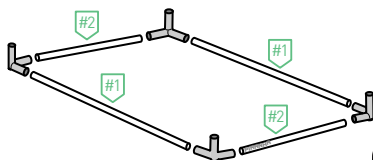
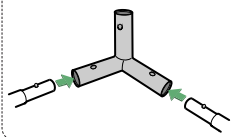

1a. Una cuatro Conectores de Esquinas con dos Barras #1 y dos Barras #2, asegurándose que queden bien encajadas. Repita el proceso para obtener dos bases, una será la Base Piso y la otra la Base Techo.

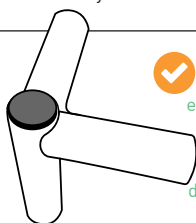

✓ Asegúrese que las esquinas metálicas queden todas con el tope negro apuntando en la misma dirección. En la Base Piso los topes deben tocar el suelo y en la Base Techo deben apuntar hacia el techo.

1b. Base Techo: Conecte en cada esquina de la base una Barra #3, como indica la figura.

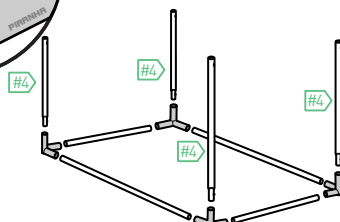
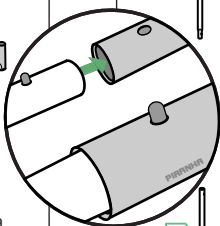
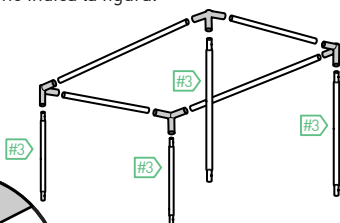

1c. Base Piso: Conecte en cada esquina de la base una Barra #4, como indica la figura.

2 UNIR BASES

2a. Conecte las Barras #3 y #4, ensamblando el lado macho de la #3 con el lado hembra de la Barra #4.

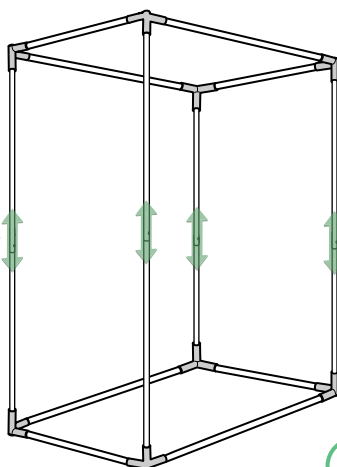
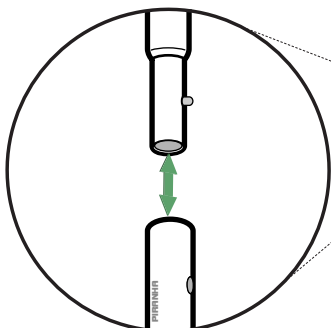

3 INSTALAR TELA MYLAR

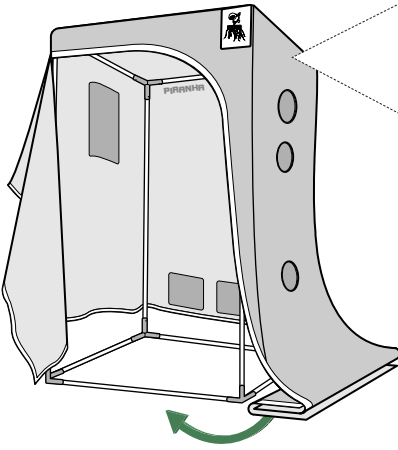

3a. Despliegue toda la Tela de la carpa y abra completamente el cierre principal. Comience a montar la Tela sobre la estructura, empezando por el techo y luego por las paredes.

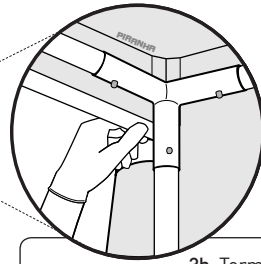

Asegúrese que los Conectores queden bien instalados en las esquinas de la Tela. Estas calzan perfectamente en la estructura, por lo que no es necesario tirar muy fuerte.

3b. Termine de cubrir toda la estructura finalizando por el piso el cual tiene un cierre para ajustar bien la instalación.

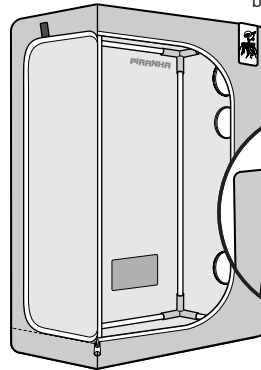

3c. Enganche la puerta al velcro para que no moleste durante el resto del armado.

4 ENSAMBLAR BARRAS SUPERIORES

4a. Primero debe instalar las Barras con los ganchos más altos de forma perpendicular a la puerta.

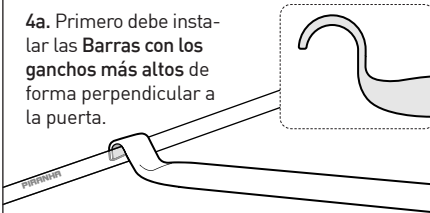

4b. Segundo instale la Barra con los ganchos más bajos encima y cruzada a las otras Barras.

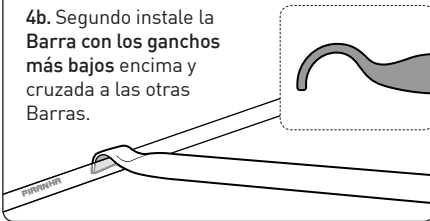

4c. Para instalar las Barras Superiores enganche un extremo y luego para acomodar el otro lado, eleve y ponga la barra levemente en diagonal. Enderece y luego enganche.

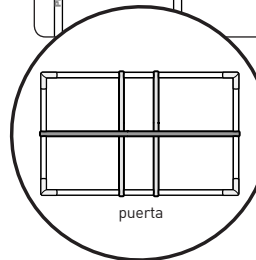
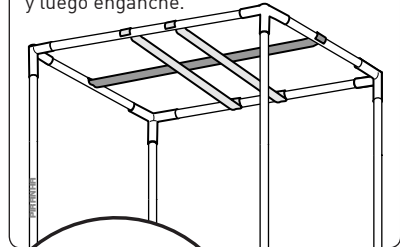

(Vista desde arriba)
La Barra más oscuras va paralela a la puerta y las Barras más claras van perpendicular.

! Si desea mover o deslizar las Barras debe hacerlo con mucho cuidado.

5 FIJAR BANDEJA DE SEGURIDAD

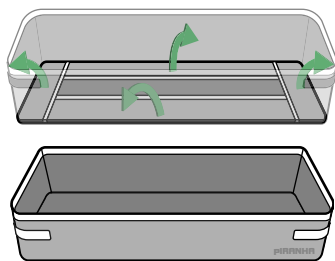

5a. Desdoble la Bandeja de seguridad e instálala sobre el piso al interior de la carpa.



El que sea una superficie móvil permite que se pueda retirar para lavar y así mantener la carpa limpia, contando con su completa impermeabilidad.



PARA ESTE KIT NO SE USARÁN LAS CORREAS AJUSTABLES, POR LO TANTO NO ES NECESARIO INSTALARLAS.

5b. Asegure la Bandeja sujetando los velcros alrededor de las barras.

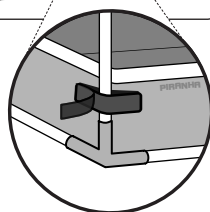
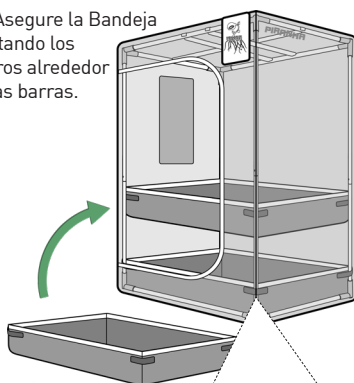

II. SISTEMA DE ILUMINACIÓN

1 PREPARAR REFLECTOR UNIVERSAL

1a. Corte (con tijera o corta-cartón) y retire la cinta adhesiva que envuelve el Reflector.

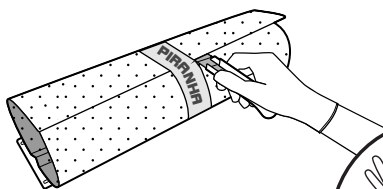

1b. Luego abra suavemente cada lado hasta dejarlo prácticamente estirado.



No olvide retirar el plástico protector.



1c. Con un atornillador haga palanca y doble las aletas de la superficie metálica trasera.

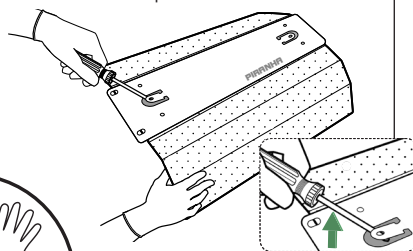

1d. Tome la paleta ya elevada y dóblela en un ángulo de 90°, repita lo mismo con la otra.

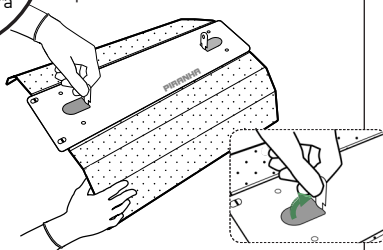

2 INSTALAR AMPOLLETA AL REFLECTOR



2a. Instale la Ampolleta en el socket del Reflector, girándola con mucho cuidado.

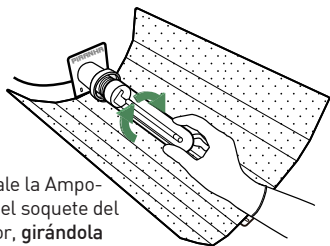

HM 250W DE CRECIMIENTO

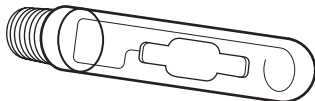

3 POLEAS

3a. Pase el mosquetón de la parte del mecanismo de la Polea por encima de la Barra Superior y engánchelo a la cuerda del otro mosquetón.

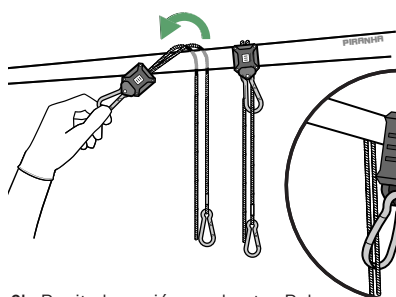

3b. Repita la acción con la otra Polea.

3c. Para levantar el Reflector ajuste la cuerda sin mosquetón hacia arriba.

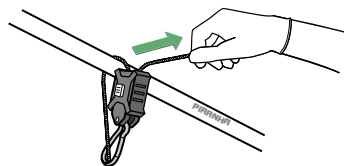

El mecanismo del mosquetón tiene un botón que al presionar te permite ajustar hacia abajo.

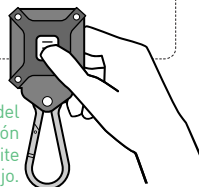

4 INSTALACIÓN DEL REFLECTOR

4a. Inserte cada mosquetón de los extremos en las aletas metálicas del Reflector.

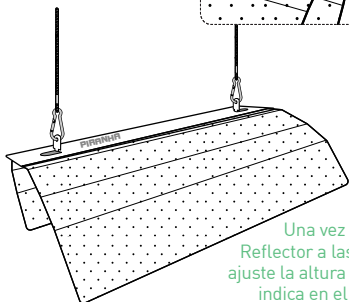
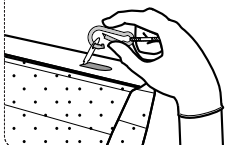

Una vez sujeto el Reflector a las Poleas, ajuste la altura como se indica en el paso 3c.

Deben quedar bien equilibrados los dos lados.

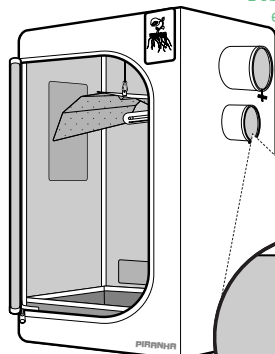

4b. Finalmente pase el cable del Reflector por la segunda manga lateral hacia afuera para poder enchufar.

5 CONFIGURACIÓN DEL TIMER

5a. Debe levantar las pestañas de la rueda giratoria en las horas que desee que el circuito esté apagado.

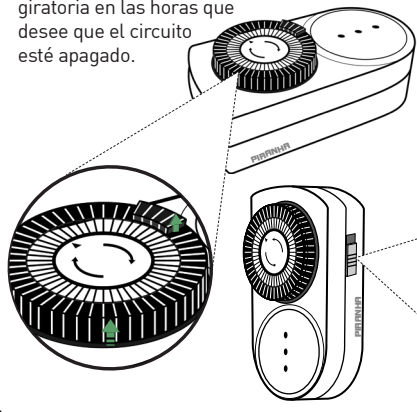

5b. Ajuste la hora del Timer girando la rueda hasta que el triángulo pequeño quede alineado con la hora actual.

Asegúrese que el interruptor rojo esté en la posición del ícono reloj, esto significa que está funcionando el Modo Timer.

! ES SUMAMENTE IMPORTANTE SEGUIR EL ORDEN DE CONEXIÓN SEGÚN LO QUE INDICAN LAS INSTRUCCIONES.

6 CONEXIÓN DEL BALASTO

6a. Conecte el cable macho del Reflector al conector hembra del Balastro (cable corto).

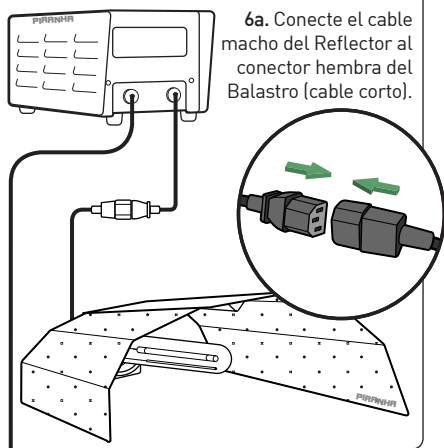

NUNCA ENCHUFE EL BALASTO A LA CORRIENTE SI NO ESTÁ CONECTADO A UNA LÁMPARA O REFLECTOR.



EL BALASTO SIEMPRE DEBE IR FUERA DE LA CARPA EN UNA SUPERFICIE ESTABLE, NO INFLAMABLE Y CON UNA VENTILACIÓN ADECUADA.



UNA VEZ ACTIVADO EL BALASTO, PERMITA QUE EL EQUIPO FUNCIONE AL MENOS POR TRES MINUTOS ANTES DE CORTAR LA ELECTRICIDAD.



NUNCA CUBRA EL BALASTO PUESTO QUE ESTE DISIPA CALOR A TRAVÉS DE LA CARCASA.

6b. Enchufe el Balastro al Timer ya configurado y luego éste a la corriente eléctrica.

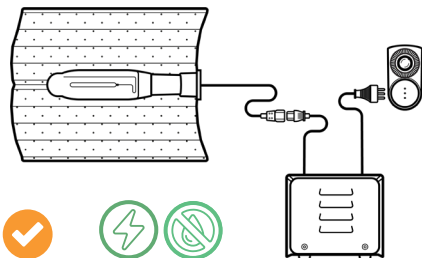

III. VENTILACIÓN

1 POSICIONAR EL EXTRACTOR

1a. Pase el Extractor por la primera manga lateral y deje el lado de extracción de aire y el cable hacia afuera.



Se recomienda abrir una rendija trasera de aire para tener una buena ventilación.

! Abra la que no tope con la rendija abierta del Módulo de Floración.

INTRACCIÓN

EXTRACCIÓN

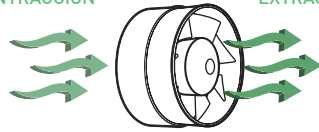

1b. Conecte el enchufe del Extractor al Timer ya configurado (paso 5) luego este a un enchufe.

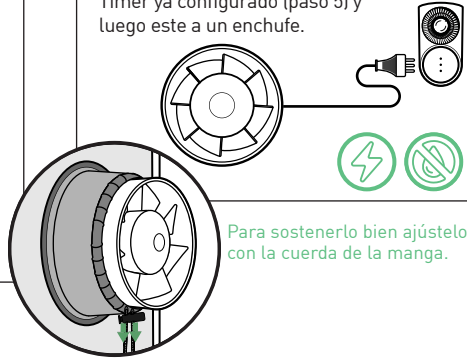

Para sostenerlo bien ajústelo con la cuerda de la manga.



YA ESTÁ LISTO EL MÓDULO DE VEGETACIÓN, AHORA CONTINUEMOS CON EL MÓDULO DE FLORACIÓN.

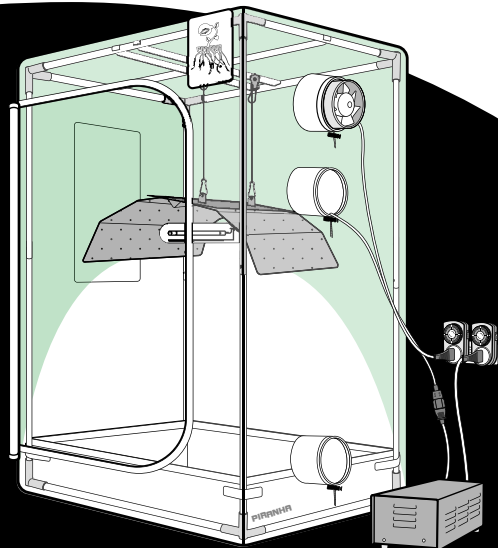

2 MÓDULO DE FLORACIÓN

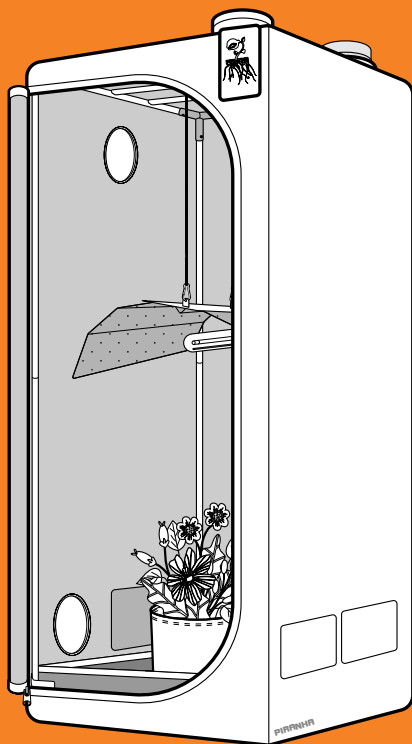

* HERRAMIENTAS ADICIONALES

Es posible que se necesite alguna de las siguientes herramientas:

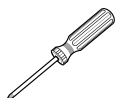

ATORNILLADOR



TIJERAS



CORTA-CARTÓN



GUANTES

LISTADO DE COMPONENTES

● CARPA

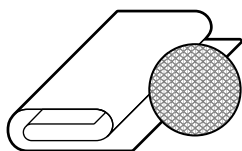

X1

TELA MYLAR

600D real reflectante

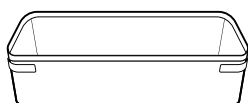

X1

BANDEJA DE SEGURIDAD

Independiente y 100% impermeable

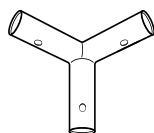

X8

CONECTORES DE ESQUINAS

Metálicas y reforzadas



X2

CORREAS AJUSTABLES

Alta resistencia para la sujeción



X8

BARRA #1

De máximo soporte

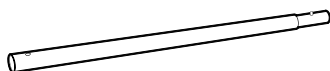

X4

BARRA #2

De máximo soporte

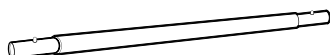

X4

BARRA #3

De máximo soporte

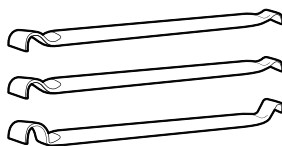

X3

BARRAS SUPERIORES

Móviles con capacidad de deslizarse

• SISTEMA DE ILUMINACIÓN Y VENTILACIÓN



X1

BALASTRO PIRANHA EDISON DE 400W

Funcionamiento es absolutamente silencioso

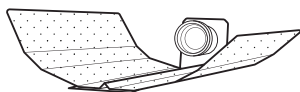

X1

REFLECTOR UNIVERSAL E-40

Máximo aprovechamiento de la luz

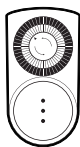

X2

TIMER PIRANHA KRONOS

Permite la programación de ciclos diarios

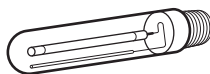

X1

AMPOLLETA DE FLORACIÓN HPS 400W

Especial para aumentar al tamaño de las flores en la fase de floración

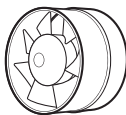

X1

EXTRACTOR PIRANHA BOOSTER DE 4"

Control de temperatura, humedad y ventilación

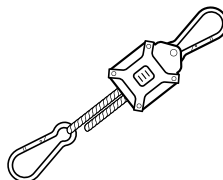

X2

POLEAS METÁLICAS

Ajuste de altura según la distancia deseada

ARMADO DEL KIT

I. CARPA

1 ARMAR BASES

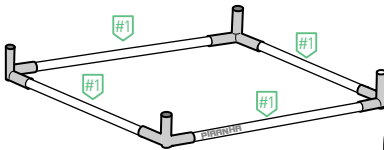
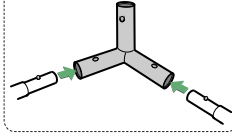

1a. Una cuatro Conectores de Esquinas con las cuatro Barras #1, asegurándose que queden bien encajadas. Repita el proceso para obtener dos bases, una será la Base Piso y la otra la Base Techo.

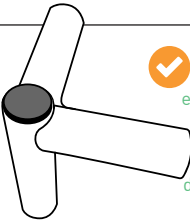

✓ Asegúrese que las esquinas metálicas queden todas con el tope negro apuntando en la misma dirección. En la Base Piso los topes deben tocar el suelo y en la Base Techo deben apuntar hacia el techo.

1b. Base Techo: Conecte en cada esquina de la base una Barra #2, como indica la figura.

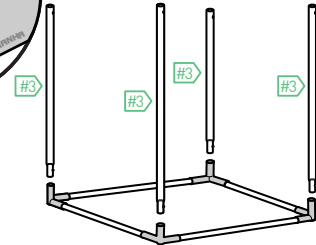
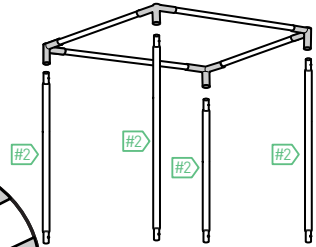

1c. Base Piso: Conecte en cada esquina de la base una Barra #3, como indica la figura.

2 UNIR BASES

2a. Conecte las Barras #2 y #3, ensamblando el lado macho de la #2 con el lado hembra de la Barra #3.

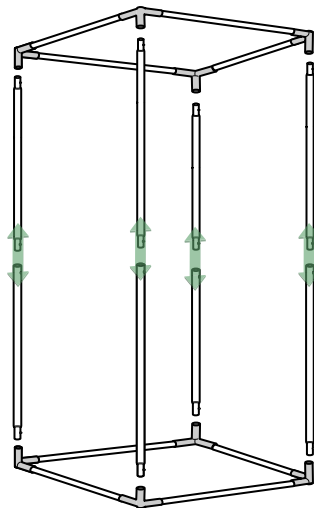
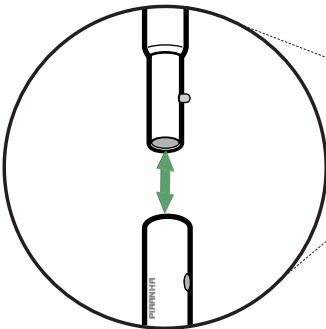

3 INSTALAR TELA MYLAR

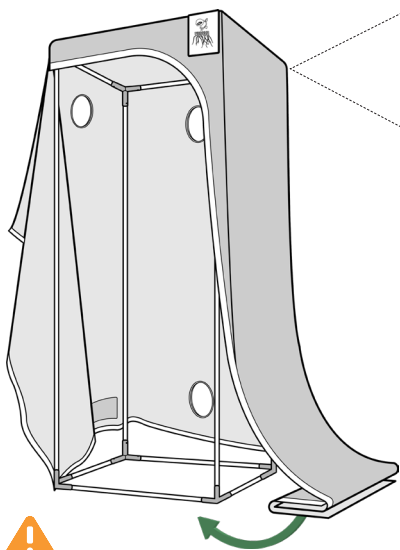

3a. Despliegue toda la Tela de la carpa y abra completamente el cierre principal. Comience a montar la Tela sobre la estructura, empezando por el techo y luego por las paredes.

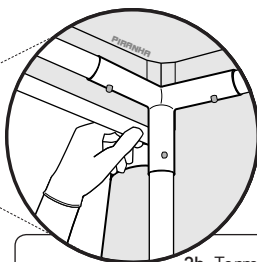

Asegúrese que los Conectores queden bien instalados en las esquinas de la Tela. Estas calzan perfectamente en la estructura, por lo que no es necesario tirar muy fuerte.

3b. Termine de cubrir toda la estructura **finalizando por el piso** el cual tiene un cierre para ajustar bien la instalación.

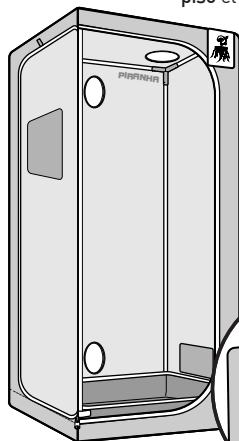

3c. Enganche la puerta al velcro para que no moleste durante el resto del armado.

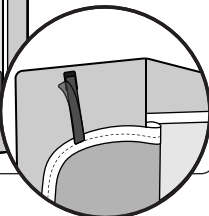

4 ENSAMBLAR BARRAS SUPERIORES

4a. Primero debe instalar la Barra con los ganchos más altos de forma perpendicular a la puerta.

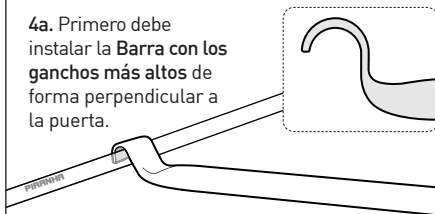

4b. Segundo instale las Barras con los ganchos más bajos encima y cruza-das a la otra Barra.

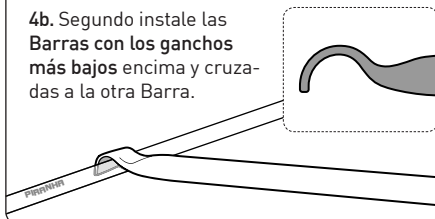

4c. Para instalar las Barras Superiores enganche un extremo y luego para acomodar el otro lado, eleve y ponga la barra levemente en diagonal. Enderece y luego enganche.

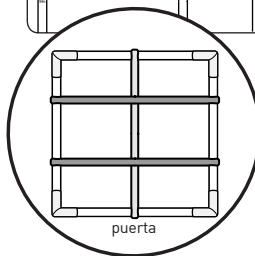
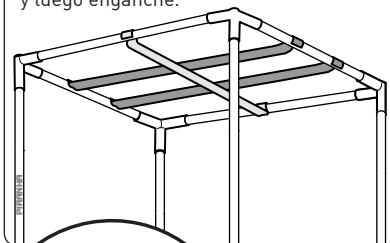

(Vista desde arriba)
Las Barras más oscuras van paralelas a la puerta y la Barra más clara va perpendicular.

! Si desea mover o deslizar las Barras debe hacerlo con mucho cuidado.

5 FIJAR BANDEJA DE SEGURIDAD

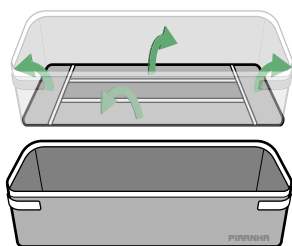

5a. Desdoble la Bandeja de seguridad e instálala sobre el piso al interior de la carpa.



El que sea una superficie móvil permite que se pueda retirar para lavar y así mantener la carpa limpia, contando con su completa impermeabilidad.



PARA ESTE KIT NO SE USARÁN LAS CORREAS AJUSTABLES, POR LO TANTO NO ES NECESARIO INSTALARLAS. **GUÁRDELAS PARA CUANDO CAMBIE A UN KIT COMPLETO.**

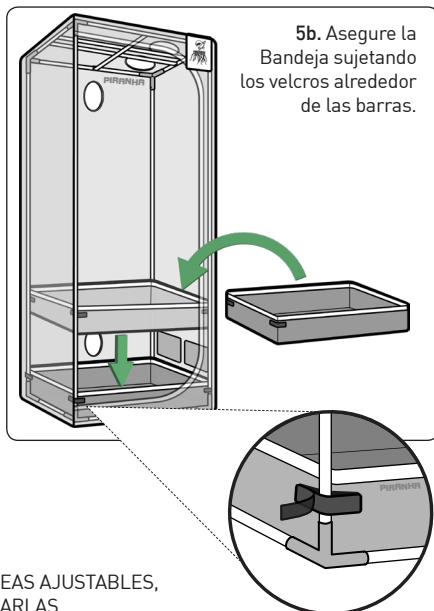

5b. Asegure la Bandeja sujetando los velcros alrededor de las barras.

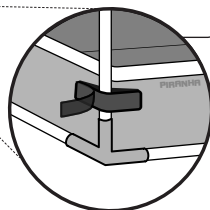

II. SISTEMA DE ILUMINACIÓN

1 PREPARAR REFLECTOR UNIVERSAL

1a. Corte (con tijera o corta-cartón) y retire la cinta adhesiva que envuelve el Reflector.

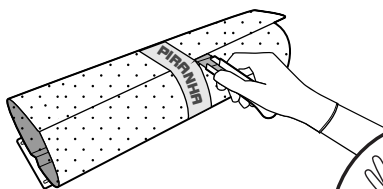

1b. Luego abra suavemente cada lado hasta dejarlo prácticamente estirado.

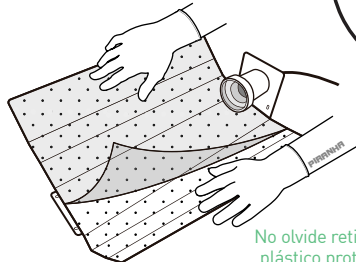

No olvide retirar el plástico protector.



1c. Con un atornillador haga palanca y doble las aletas de la superficie metálica trasera.

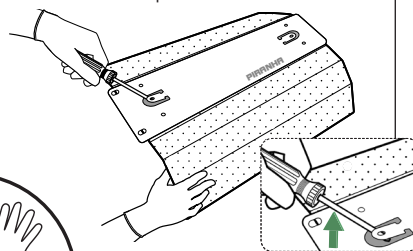

1d. Tome la paleta ya elevada y dóblela en un ángulo de 90°, repita lo mismo con la otra.

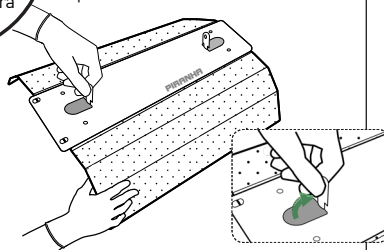

2 INSTALAR AMPOLLETA AL REFLECTOR



2a. Instale la Ampolleta en el socket del Reflector, girándola con mucho cuidado.

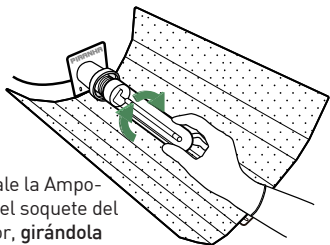

HPS 400W DE FLORACIÓN

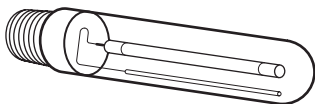

3 POLEAS

3a. Pase el mosquetón de la parte del mecanismo de la Polea por encima de la Barra Superior y engánchelo a la cuerda del otro mosquetón.

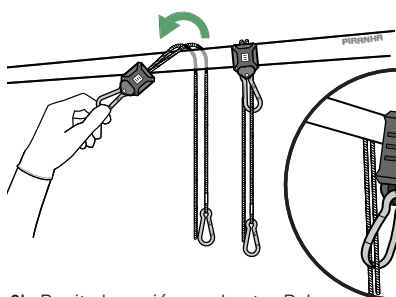

3b. Repita la acción con la otra Polea.

3c. Para levantar el LED ajuste la cuerda sin mosquetón hacia arriba.

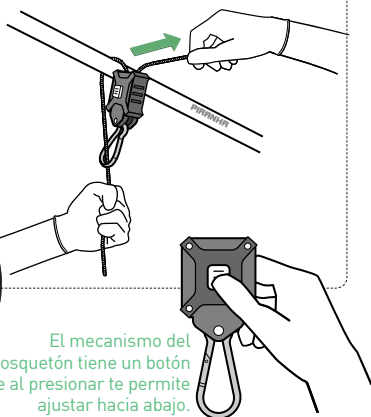

El mecanismo del mosquetón tiene un botón que al presionar te permite ajustar hacia abajo.

4 INSTALACIÓN DEL REFLECTOR

4a. Inserte cada mosquetón de los extremos en las aletas metálicas del Reflector.

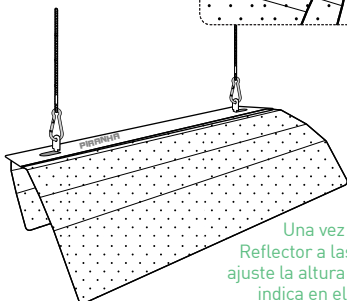
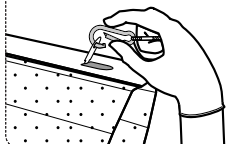

Una vez sujeto el Reflector a las Poleas, ajuste la altura como se indica en el paso 3c.

Deben quedar bien equilibrados los dos lados.

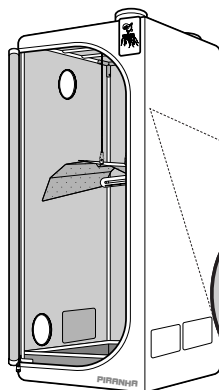

4b. Finalmente pase el cable del Reflector por la manga trasera hacia afuera para poder enchufar.

5 CONFIGURACIÓN DEL TIMER

5a. Debe levantar las pestañas de la rueda giratoria en las horas que desee que el circuito esté apagado.

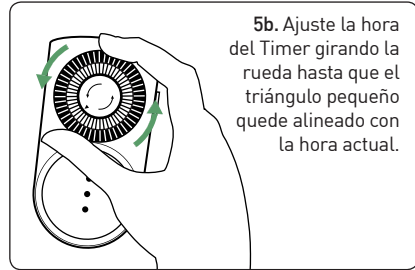
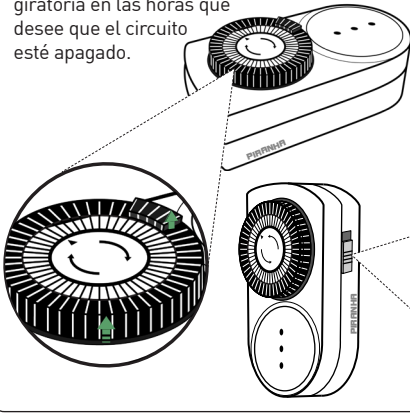

5b. Ajuste la hora del Timer girando la rueda hasta que el triángulo pequeño quede alineado con la hora actual.

Asegúrese que el interruptor rojo esté en la posición del ícono reloj, esto significa que está funcionando el Modo Timer.

! ES SUMAMENTE IMPORTANTE SEGUIR EL ORDEN DE CONEXIÓN SEGÚN LO QUE INDICAN LAS INSTRUCCIONES.

6 CONEXIÓN DEL BALASTO

6a. Conecte el cable macho del Reflector al conector hembra del Balastro (cable corto).

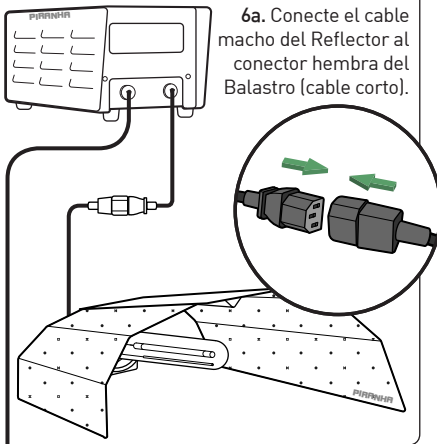

NUNCA ENCHUFE EL BALASTO A LA CORRIENTE SI NO ESTÁ CONECTADO A UNA LÁMPARA O REFLECTOR.



EL BALASTO SIEMPRE DEBE IR POR FUERA DE LA CARPA EN UNA SUPERFICIE ESTABLE, NO INFLAMABLE Y CON UNA VENTILACIÓN ADECUADA.



UNA VEZ ACTIVADO EL BALASTO, PERMITA QUE EL EQUIPO FUNCIONE AL MENOS POR TRES MINUTOS ANTES DE CORTAR LA ELECTRICIDAD.



NUNCA CUBRA EL BALASTO PUESTO QUE ESTE DISIPA CALOR A TRAVÉS DE LA CARCASA.

6b. Enchufe el Balastro al Timer ya configurado y luego éste a la corriente eléctrica.

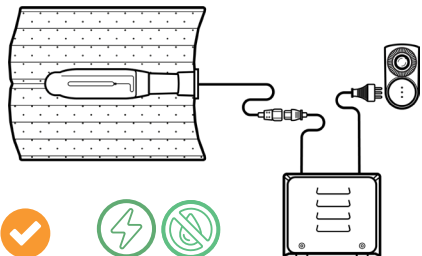
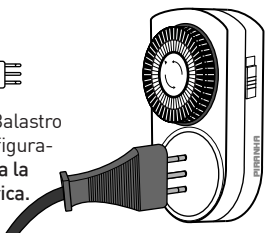

III. VENTILACIÓN:

1 POSICIONAR EL EXTRACTOR

1a. Pase el Extractor por la segunda manga del techo y deje el lado de extracción de aire y el cable hacia afuera. Sujételo en la Barra Superior.

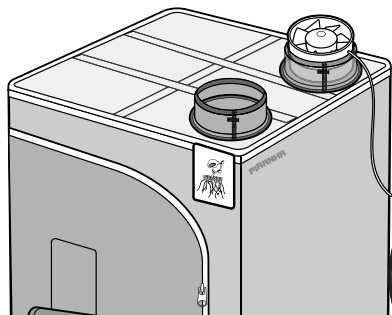

Se recomienda abrir una rendija trasera de aire para tener una buena ventilación.

! Abra la que no toque con la rendija abierta del Módulo de Vegetación.

INTRACCIÓN

EXTRACCIÓN

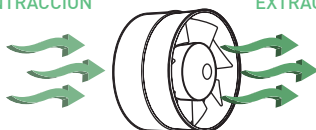

1b. Conecte el enchufe del Extractor al Timer ya configurado (paso 5) y luego este a un enchufe.

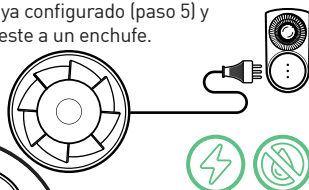

Para sostenerlo bien ajústelo con la cuerda de la manga.



YA ESTÁ LISTO EL MÓDULO DE FLORACIÓN, AHORA CONTINUAMOS CON EL MÓDULO DE SECADO.

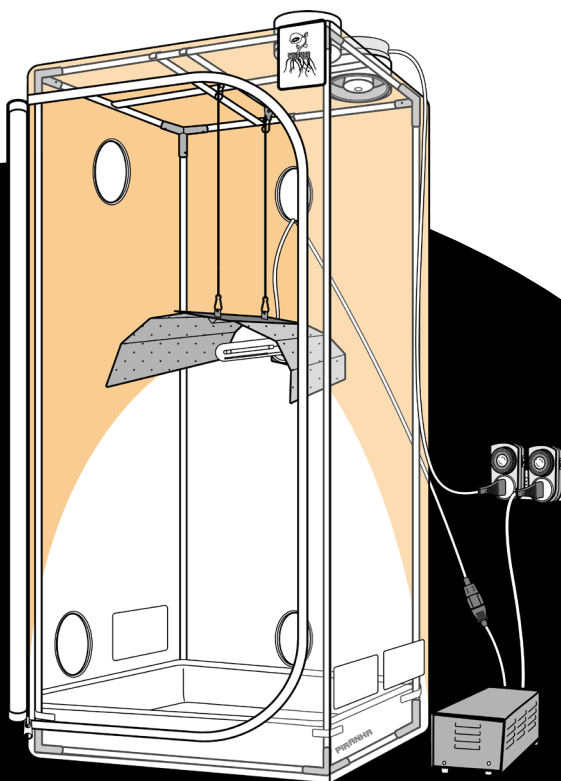

3 MÓDULO DE SECADO

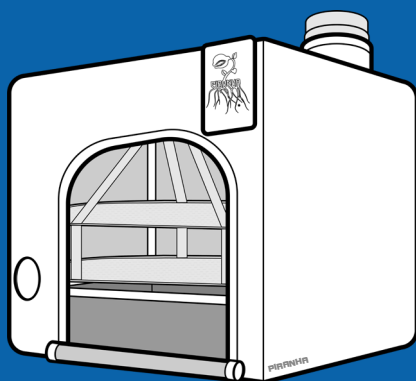

* HERRAMIENTAS ADICIONALES

Es posible que se necesite alguna de las siguientes herramientas:

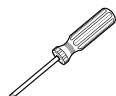

ATORNILLADOR



TIJERAS



CORTA-CARTÓN



GUANTES

LISTADO DE COMPONENTES

• CARPA

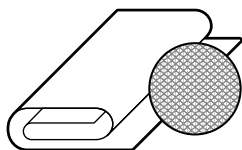

X1

TELA MYLAR

600D real reflectante

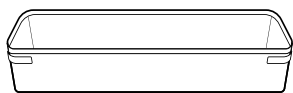

X1

BANDEJA DE SEGURIDAD

Independiente y 100% impermeable

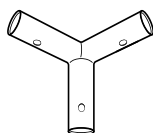

X8

CONECTORES DE ESQUINAS

Metálicas y reforzadas

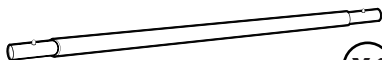

X4

BARRA #1

De máximo soporte



X4

BARRA #2

De máximo soporte

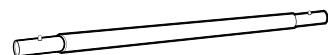

X4

BARRA #3

De máximo soporte



X2

BARRA SUPERIOR #1

Móvil con capacidad de deslizarse

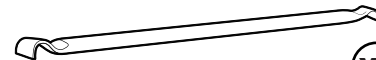

X1

BARRA SUPERIOR #2

Móvil con capacidad de deslizarse

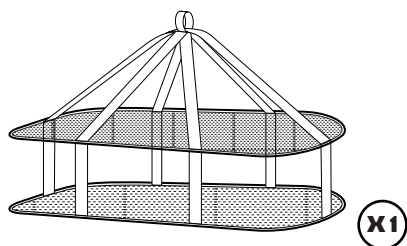

MALLA DE AIREACIÓN

Evita la proliferación de agentes patógenos

• SISTEMA DE VENTILACIÓN



EXTRACTOR PIRANHA BOOSTER DE 4"

Control de temperatura, humedad y ventilación



TIMER PIRANHA KRONOS

Permite la programación de ciclos diarios

ARMADO DEL KIT

I. CARPA

1 ARMAR BASES

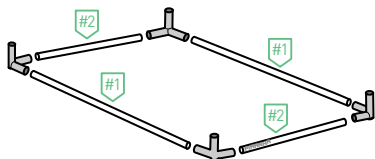
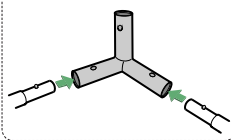

1a. Una cuatro Conectores de Esquinas con dos Barras #1 y dos Barras #2, asegurándose que queden bien encajadas. Repita el proceso para obtener dos bases, una será la Base Piso y la otra la Base Techo.

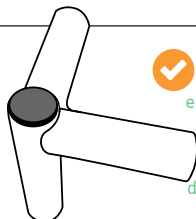

✓ Asegúrese que las esquinas metálicas queden todas con el tope negro apuntando en la misma dirección. En la Base Piso los toques deben tocar el suelo y en la Base Techo deben apuntar hacia el techo.

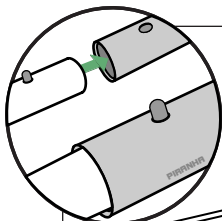

1b. Conecte en cada esquina de las Base Techo una Barra #3, como indica la figura. Luego conecte la Base Piso a la estructura.

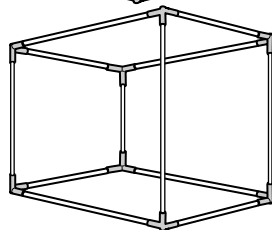
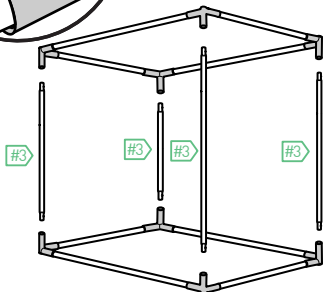

2 INSTALAR TELA MYLAR

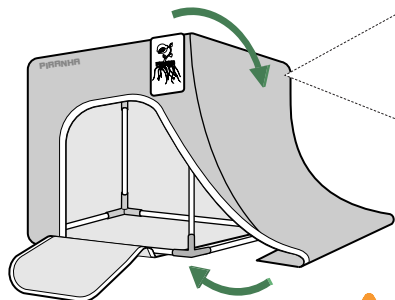

2a. Despliegue toda la Tela de la carpa y abra completamente el cierre principal. Comience a montar la Tela sobre la estructura, empezando por el lado derecho y luego por el izquierdo.

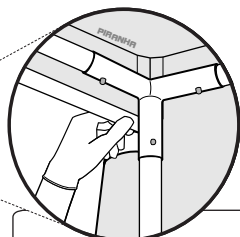

Asegúrese que los Conectores queden bien instalados en las esquinas de la Tela. Estas calzan perfectamente en la estructura, por lo que no es necesario tirar muy fuerte.

2b. Termine de cubrir toda la estructura finalizando por la pared izquierda la cual tiene el cierre para ajustar bien la instalación.

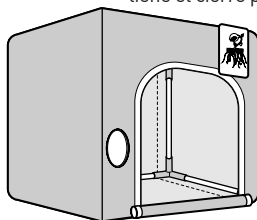

3 ENSAMBLAR BARRAS SUPERIORES

3a. Primero debe instalar las **Barras con los ganchos más altos** de forma perpendicular a la puerta.

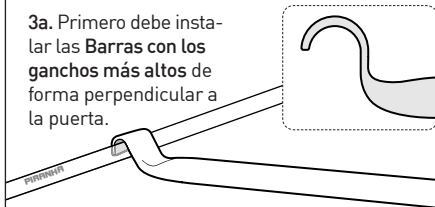

3b. Segundo instale la **Barra con los ganchos más bajos** encima y cruzada a la otras Barras.

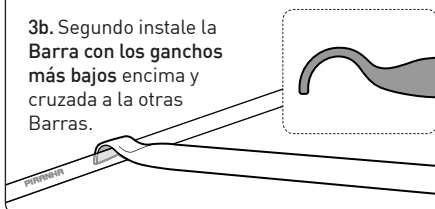

! Si desea mover o deslizar las Barras debe hacerlo con mucho cuidado.

3c. Para instalar las Barras Superiores enganche un extremo y luego para acomodar el otro lado, eleve y ponga la barra levemente en diagonal. Enderece y luego enganche.

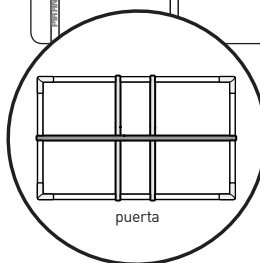
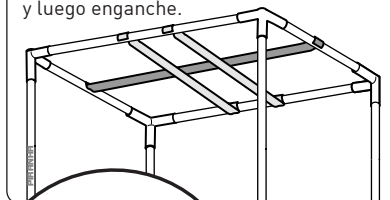

(Vista desde arriba)
La Barra más oscuras va paralela a la puerta y las Barras más claras van perpendicular.

4 FIJAR BANDEJA DE SEGURIDAD

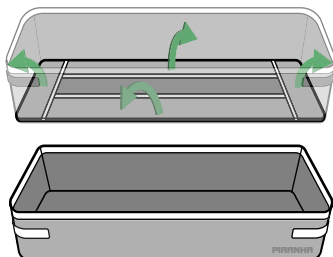

4a. Desdoble la Bandeja de seguridad e instálala sobre el piso al interior de la carpeta.

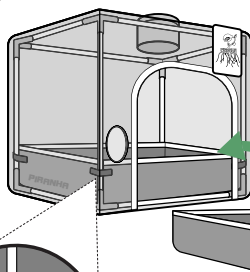

4b. Asegure la Bandeja sujetando los velcros alrededor de las barras.

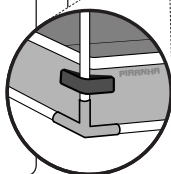

El que sea una superficie móvil permite que se pueda retirar para lavar y limpiar, contando con completa impermeabilidad.



5 INSTALAR LA MALLA DE AIREACIÓN

5a. Desplegar los dos pisos de la Malla para acomodarla en la carpeta.

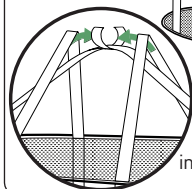
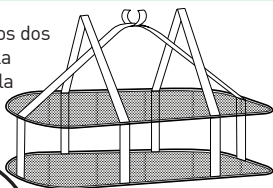

5b. Debe poner las correas laterales sobre la correa central, antes de instalarla dentro de la carpeta.

5c. Enganche la correa central a la Barra Superior #2.

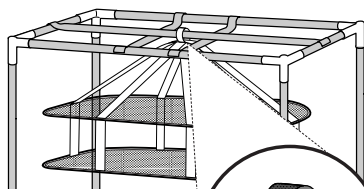

Sujete la correa con los velcros.

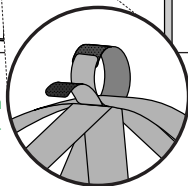

III. VENTILACIÓN

1 POSICIONAR EL EXTRACTOR

1a. Pase el Extractor por la manga del techo y deje el lado de extracción de aire y el cable hacia afuera. Sujételo en la Barra Superior.

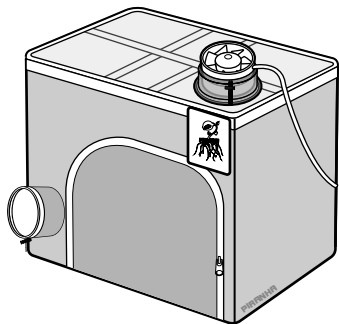

INTRACCIÓN

EXTRACCIÓN

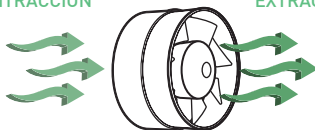

1b. Conecte el enchufe del Extractor al Timer ya configurado (página 14 o 23) y luego este a un enchufe.

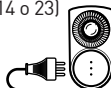
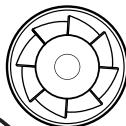

Para sostenerlo bien ajústelo con la cuerda de la manga.

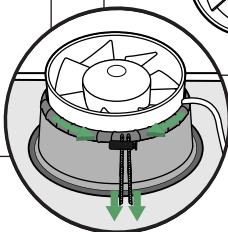

YA ESTÁ LISTO EL MÓDULO DE SECADO,
AHORA ORDENA LOS MÓDULOS
JUNTOS O SEPARADOS.

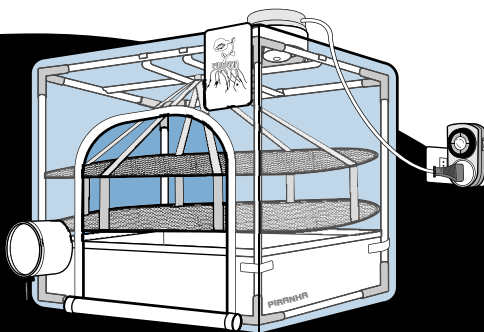

¡FELICITACIONES!

YA ESTÁ TODO ARMADO E INSTALADO PARA USAR SU KIT Y
PODER COMENZAR CON EL CULTIVO DE LAS PLANTAS.

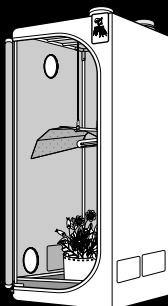
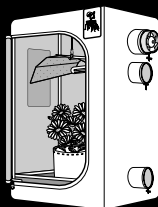
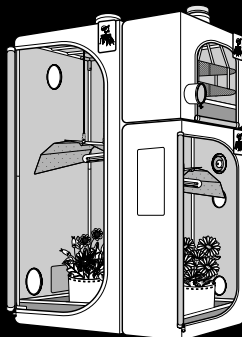

SERVICIO AL CLIENTE

PIRANHA ofrece el mejor respaldo y garantía del mercado. ¡Queremos que esté contento y satisfecho con su compra y experiencia! Nuestros productos son fáciles de usar y con cuidados básicos darán óptimos resultados y lo acompañarán por gloriosas cosechas.



(CARPA) 2 AÑOS DE GARANTÍA
(OTROS PRODUCTOS) 2 A 3 MESES DE GARANTÍA



SOPORTE TÉCNICO EN PRODUCTOS

CONTACTOS

Para cualquier consulta contactarse a:



MESA CENTRAL

+56 9 7307 5218

info@piranha.cl



VENTA MAYORISTA

+56 9 5006 1052

mayorista@piranha.cl



Tobalaba 32, esquina Apoquindo
Las Condes
Santiago de Chile

Para mayor información visita:



/PiranhaChile



@Piranha.chile



@piranhachile

MANUAL DE ARMADO
KIT TRICAMERAL EDISON MEDIO

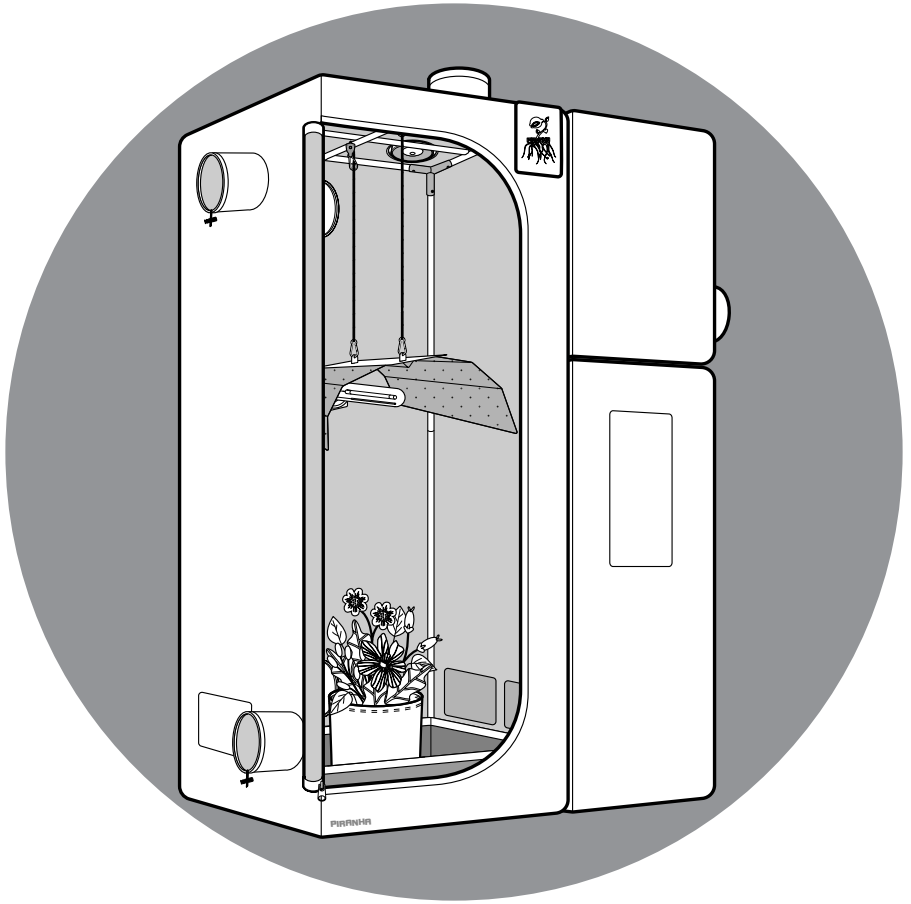

www.piranha.cl

